

**Beckenkopfausbildung**  
**Exécution de la tête du bassin**  
**Execution of the pool head**  
**Esecuzione del bordo**

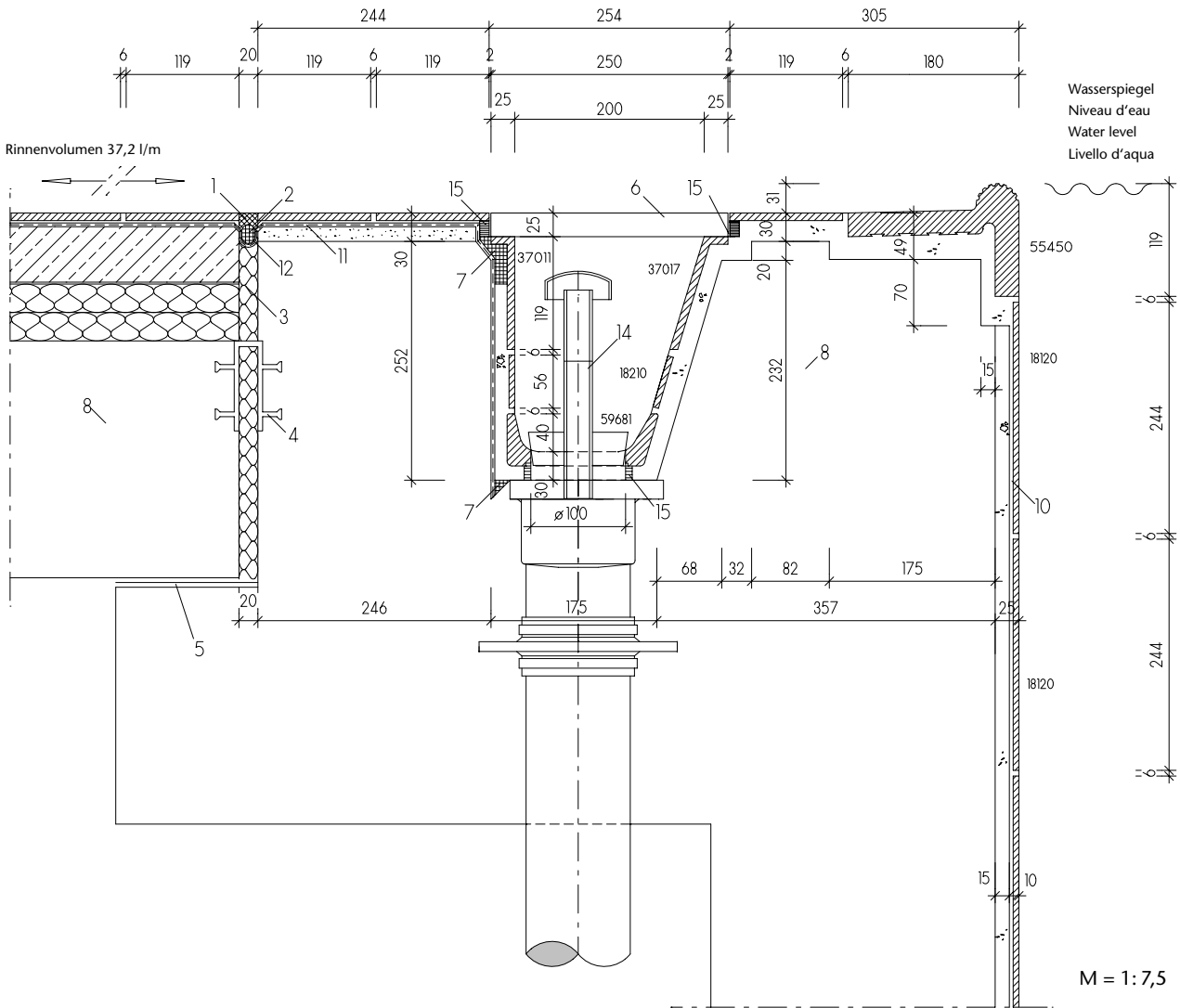

**Zwingend zu beachten:**

Legende und weitere wichtige Hinweise/Anmerkungen auf der Ausklappseite (ganz hinten in diesem Kapitel) oder als Punkt 7.15.0 zum Download.

**Attention:**

Légende et autres renseignements/remarques importants sur la page dépliant (à la fin de ce chapitre) ou comme téléchargement (point 7.15.0).

**Attention:**

Legend and further important notes/remarks on folding part (end of this chapter) or as download (point 7.15.0).

**Attenzione:**

Leggenda e altri avvisi/osservazioni importanti sulla pagina ripiegabile (alla fine di questo capitolo) o come download (punto 7.15.0).

**Steigleiternische mit durchlaufendem Beckenkopf**  
**Niche à échelle avec rebord du bassin continu**  
**Ladder recess with continuous basin border**  
**Nicchia di scala con bordo continuo**

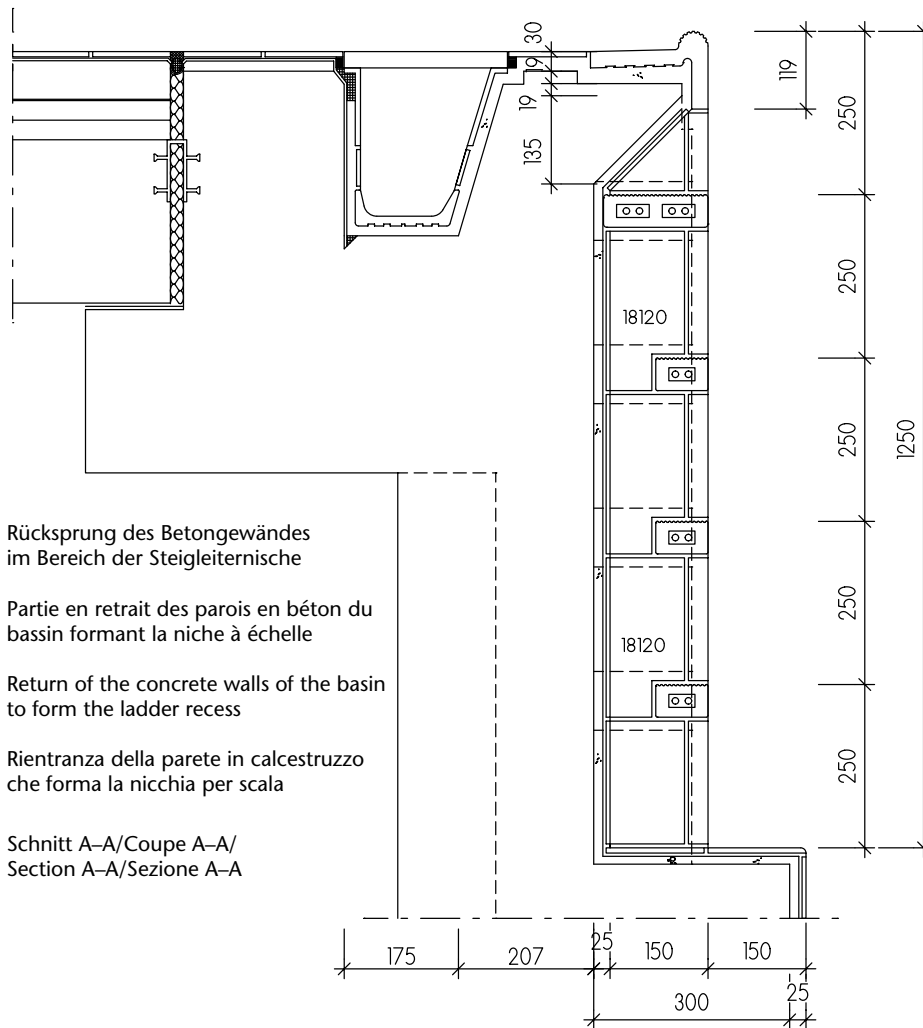

Rücksprung des Betongewändes  
im Bereich der Steigleiternische

Partie en retrait des parois en béton du  
bassin formant la niche à échelle

Return of the concrete walls of the basin  
to form the ladder recess

Rientranza della parete in calcestruzzo  
che forma la nicchia per scala

Schnitt A-A/Coupe A-A/  
Section A-A/Sezione A-A

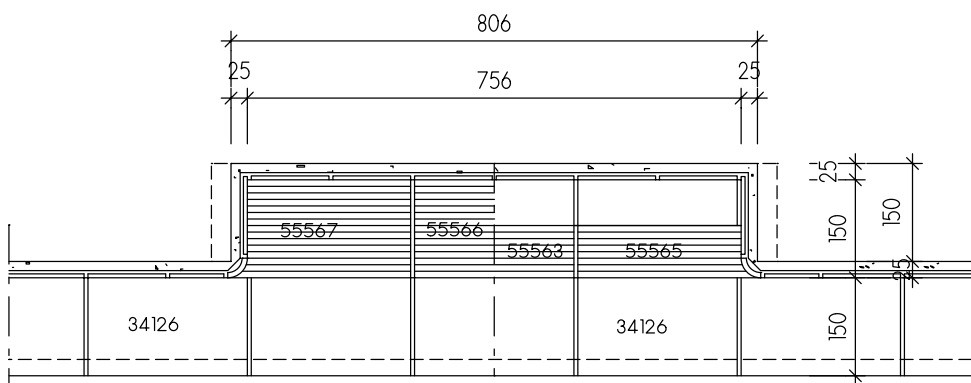

Schnitt B-B/Coupe B-B/Section B-B/Sezione B-B

**Zwingend zu beachten:**

Legende und weitere wichtige Hinweise/Anmerkungen auf der Ausklappseite  
(ganz hinten in diesem Kapitel) oder als Punkt 7.15.0 zum Download.

**Attention:**

Légende et autres renseignements/remarques importants sur la page dépliant  
(à la fin de ce chapitre) ou comme téléchargement (point 7.15.0).

**Attention:**

Legend and further important notes/remarks on folding part  
(end of this chapter) or as download (point 7.15.0).

**Attenzione:**

Leggenda e altri avvisi/osservazioni importanti sulla pagina ripiegabile  
(alla fine di questo capitolo) o come download (punto 7.15.0).

**Steigleiternische mit durchlaufendem Beckenkopf**  
**Niche à échelle avec rebord du bassin continu**  
**Ladder recess with continuous basin border**  
**Nicchia di scala con bordo continuo**

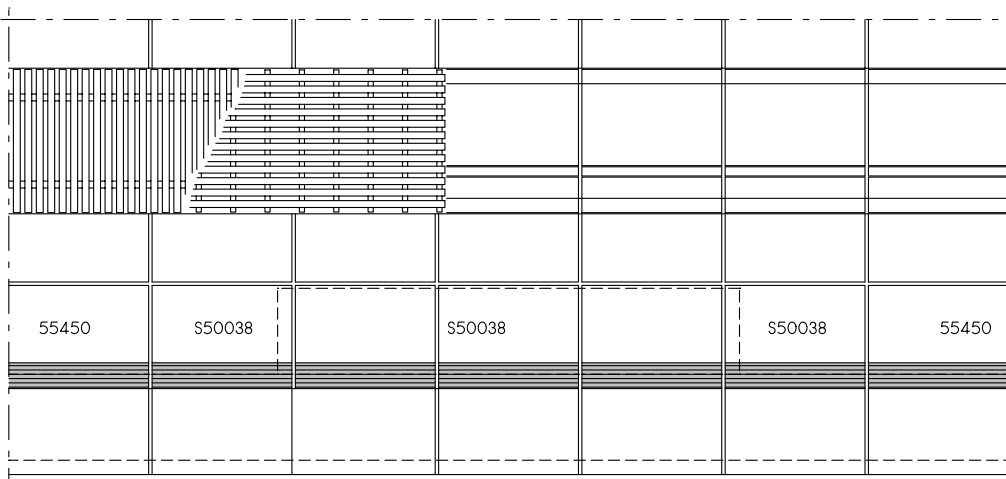
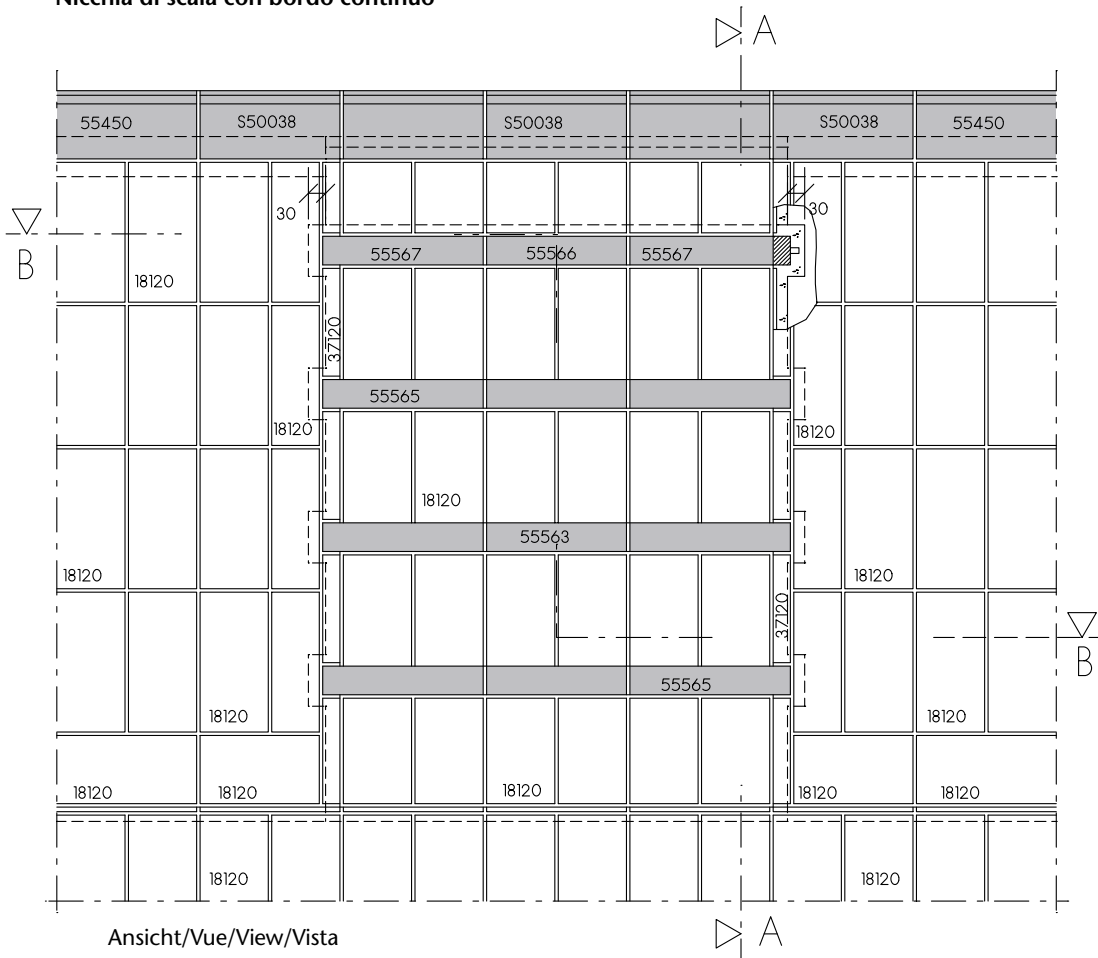

**Zwingend zu beachten:**

Legende und weitere wichtige Hinweise/Anmerkungen auf der Ausklappseite (ganz hinten in diesem Kapitel) oder als Punkt 7.15.0 zum Download.

**Attention:**

Légende et autres renseignements/remarques importants sur la page dépliant (à la fin de ce chapitre) ou comme téléchargement (point 7.15.0).

**Attention:**

Legend and further important notes/remarks on folding part (end of this chapter) or as download (point 7.15.0).

**Attenzione:**

Leggenda e altri avvisi/osservazioni importanti sulla pagina ripiegabile (alla fine di questo capitolo) o come download (punto 7.15.0).

Steigleiternische mit ausgespartem Beckenrand  
 Niche à échelle sans rebord du bassin  
 Ladder recess without basin border  
 Nicchia per scala senza bordo

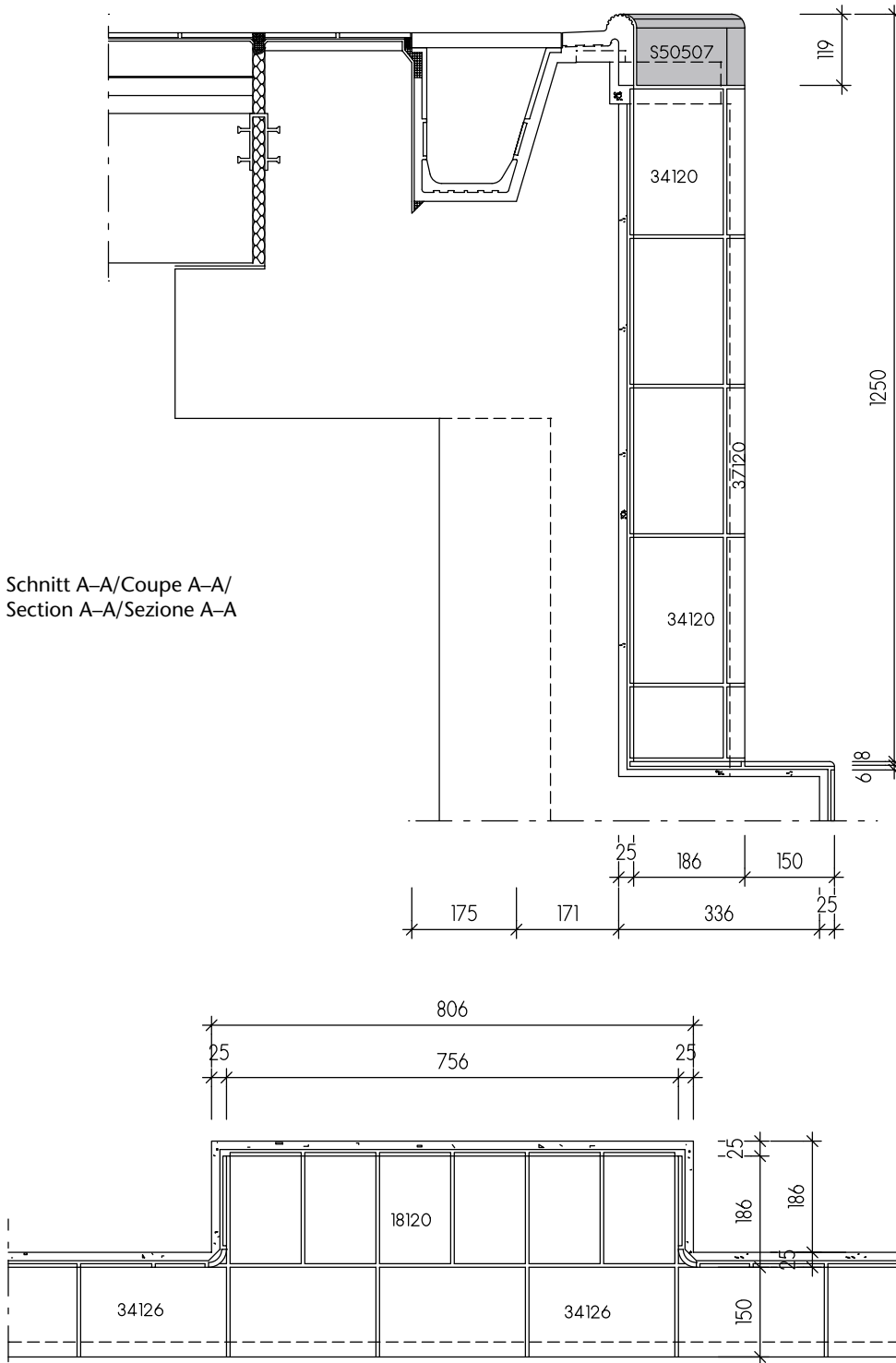

Schnitt B-B/Coupe B-B/Section B-B/Sezione B-B

**Zwingend zu beachten:**

Legende und weitere wichtige Hinweise/Anmerkungen auf der Ausklappseite (ganz hinten in diesem Kapitel) oder als Punkt 7.15.0 zum Download.

**Attention:**

Légende et autres renseignements/remarques importants sur la page dépliante (à la fin de ce chapitre) ou comme téléchargement (point 7.15.0).

**Attention:**

Legend and further important notes/remarks on folding part (end of this chapter) or as download (point 7.15.0).

**Attenzione:**

Leggenda e altri avvisi/osservazioni importanti sulla pagina ripiegabile (alla fine di questo capitolo) o come download (punto 7.15.0).

**Steigleiternische mit ausgespartem Beckenrand**  
**Niche à échelle sans rebord du bassin**  
**Ladder recess without basin border**  
**Nicchia per scala senza bordo**

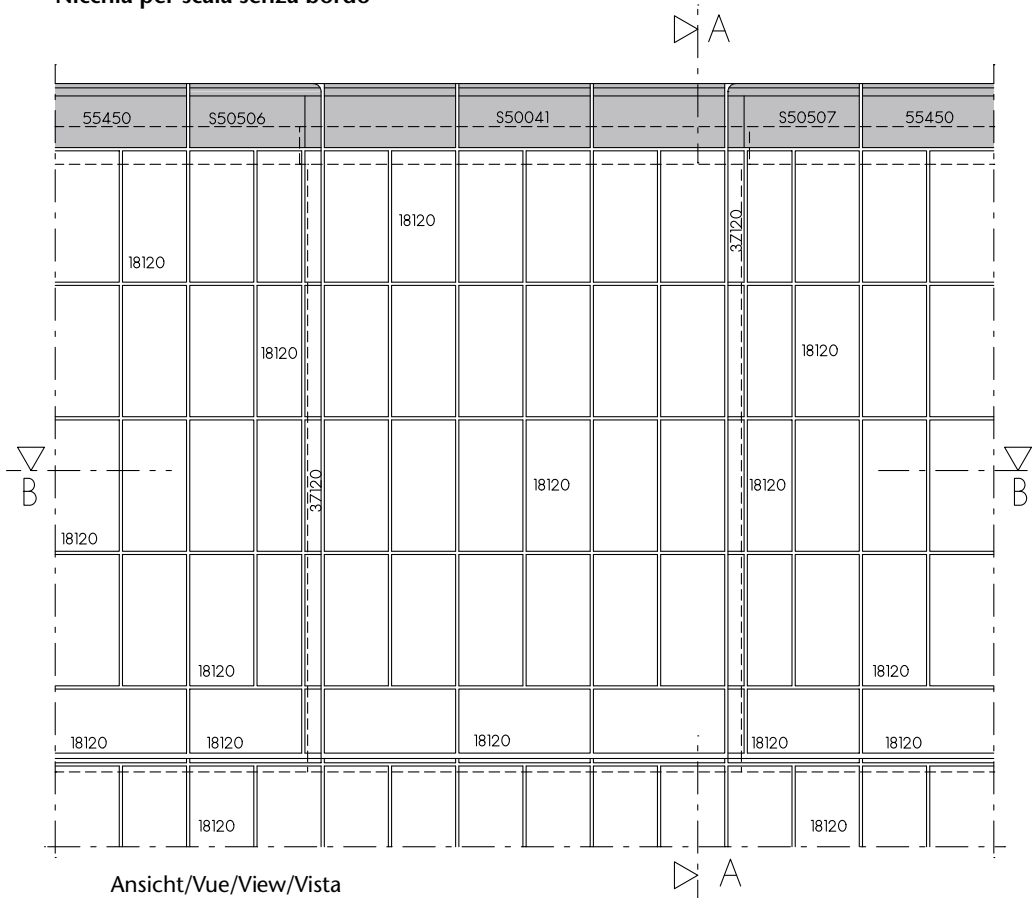

Ansicht/Vue/View/Vista

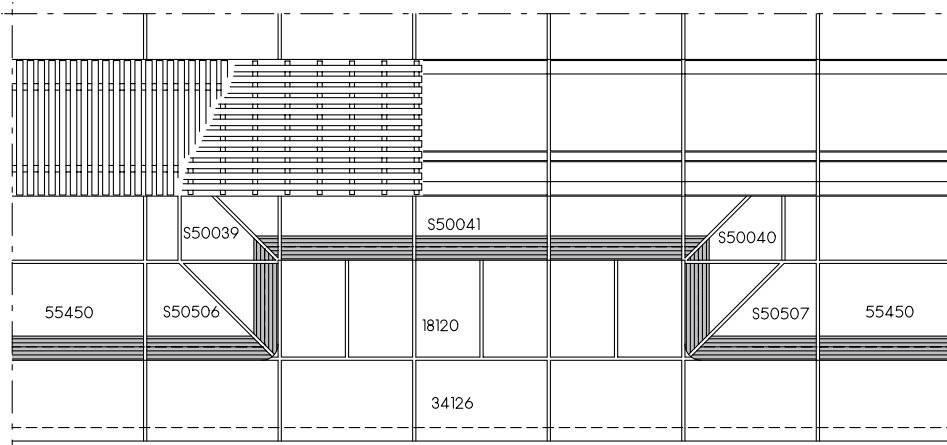

Draufsicht/Vue d'en haut/Top view/Vista dall'alto

**Zwingend zu beachten:**

Legende und weitere wichtige Hinweise/Anmerkungen auf der Ausklappseite (ganz hinten in diesem Kapitel) oder als Punkt 7.15.0 zum Download.

**Attention:**

Légende et autres renseignements/remarques importants sur la page dépliante (à la fin de ce chapitre) ou comme téléchargement (point 7.15.0).

**Attention:**

Legend and further important notes/remarks on folding part (end of this chapter) or as download (point 7.15.0).

**Attenzione:**

Leggenda e altri avvisi/osservazioni importanti sulla pagina ripiegabile (alla fine di questo capitolo) o come download (punto 7.15.0).

Steigleiternische für Schwimmbecken mit Hubboden  
 Niche à échelle pour bassin avec fond mobile  
 Ladder recess for swimming pool with movable floor  
 Nicchia per scala per vasca a fondo mobile

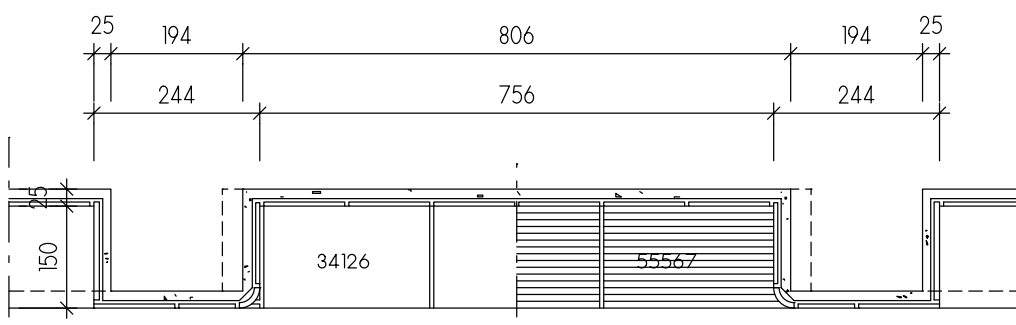
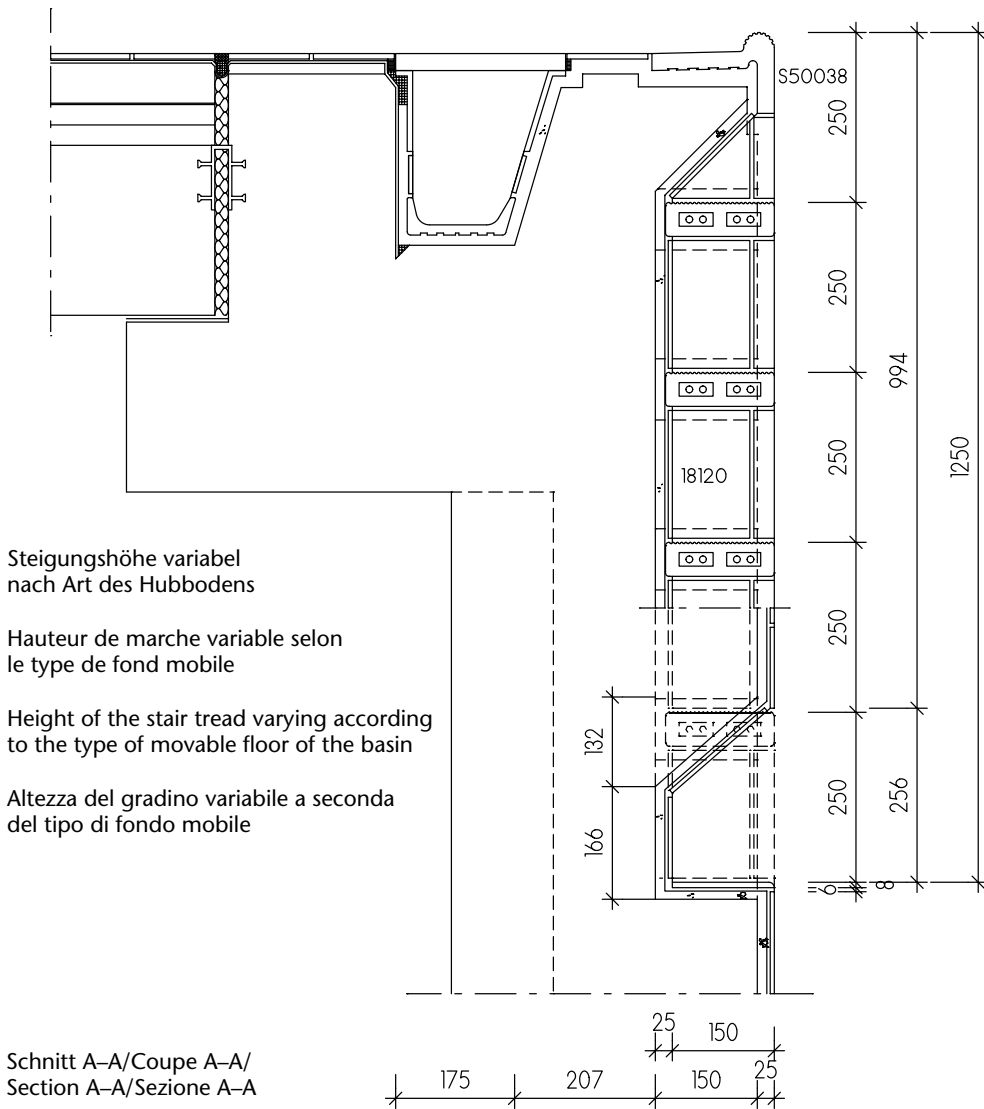

**Zwingend zu beachten:**

Legende und weitere wichtige Hinweise/Anmerkungen auf der Ausklappseite (ganz hinten in diesem Kapitel) oder als Punkt 7.15.0 zum Download.

**Attention:**

Légende et autres renseignements/remarques importants sur la page dépliant (à la fin de ce chapitre) ou comme téléchargement (point 7.15.0).

**Attention:**

Legend and further important notes/remarks on folding part (end of this chapter) or as download (point 7.15.0).

**Attenzione:**

Leggenda e altri avvisi/osservazioni importanti sulla pagina ripiegabile (alla fine di questo capitolo) o come download (punto 7.15.0).

**Steigleiternische für Schwimmbecken mit Hubboden**  
**Niche à échelle pour bassin avec fond mobile**  
**Ladder recess for swimming pool with movable floor**  
**Nicchia per scala per vasca a fondo mobile**

Unterkante glasiert/Bord inférieur émaillé/  
 Lower edge glazed/ Bordo inferiore smaltato

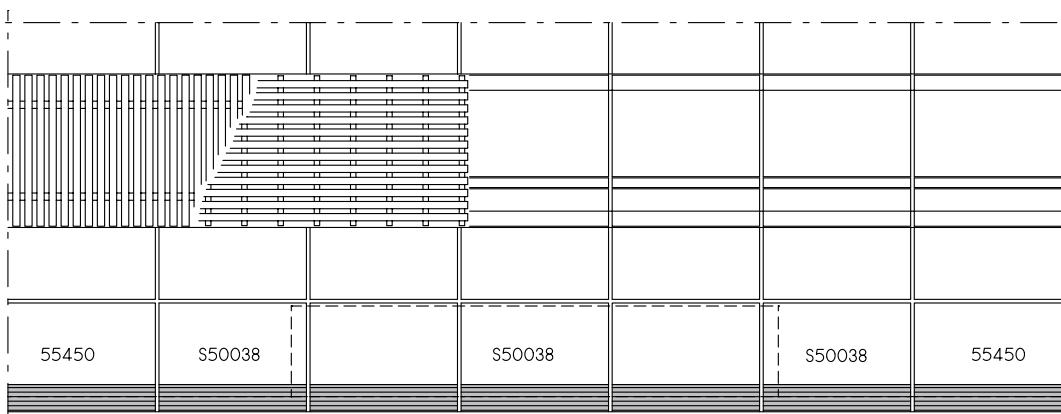
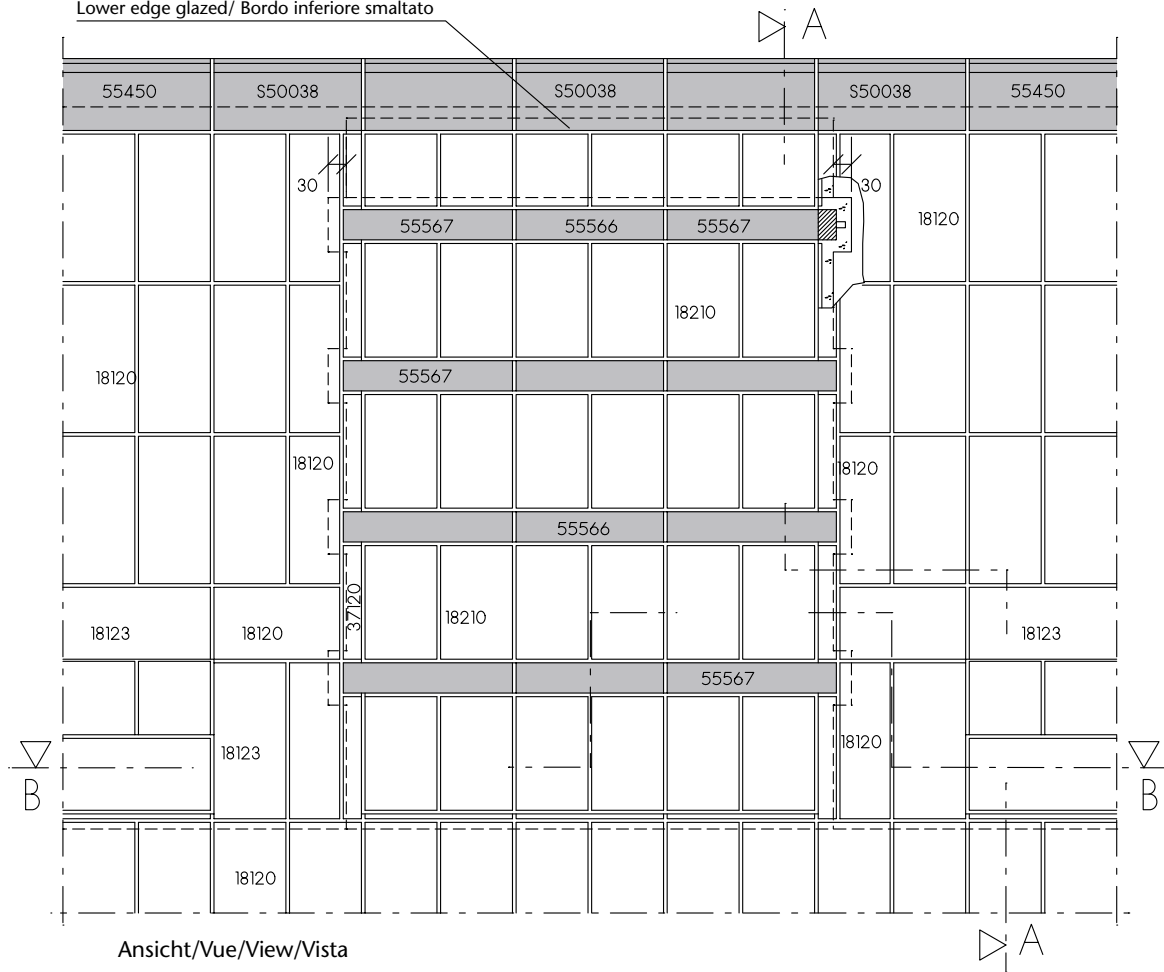

Draufsicht/Vue d'en haut/Top view/Vista dall'alto

**Zwingend zu beachten:**

Legende und weitere wichtige Hinweise/Anmerkungen auf der Ausklappseite (ganz hinten in diesem Kapitel) oder als Punkt 7.15.0 zum Download.

**Attention:**

Légende et autres renseignements/remarques importants sur la page dépliant (à la fin de ce chapitre) ou comme téléchargement (point 7.15.0).

**Attention:**

Legend and further important notes/remarks on folding part (end of this chapter) or as download (point 7.15.0).

**Attenzione:**

Leggenda e altri avvisi/osservazioni importanti sulla pagina ripiegabile (alla fine di questo capitolo) o come download (punto 7.15.0).

**Beckenkopfausbildung mit Kastenrinne**  
**Rebord du bassin avec rigole à fond plat**  
**Pool border with rectangular channel**  
**Esecuzione del bordo con canaletta a fondo piatto**

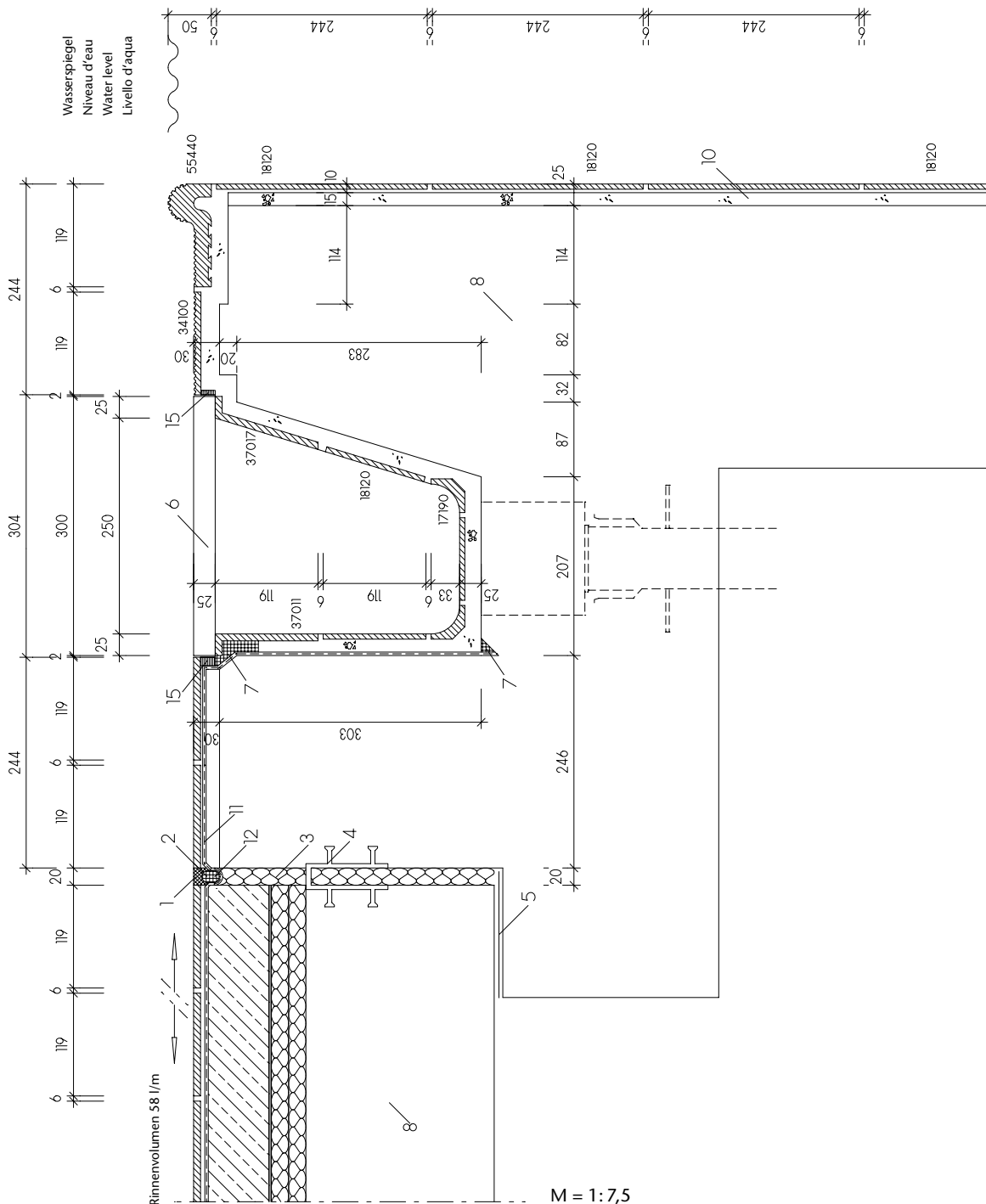

**Zwingend zu beachten:**

Legende und weitere wichtige Hinweise/Anmerkungen auf der Ausklappseite (ganz hinten in diesem Kapitel) oder als Punkt 7.15.0 zum Download.

**Attention:**

Légende et autres renseignements/remarques importants sur la page dépliant (à la fin de ce chapitre) ou comme téléchargement (point 7.15.0).

**Attention:**

Legend and further important notes/remarks on folding part (end of this chapter) or as download (point 7.15.0).

**Attenzione:**

Leggenda e altri avvisi/osservazioni importanti sulla pagina ripiegabile (alla fine di questo capitolo) o come download (punto 7.15.0).